

# Stauraum

PRODUKTINFORMATION



ASSMANN

# Inhalt





[A] Cubas Flex

Seite 34



[A] Pontis

Seite 48



[A] Intavis

Seite 42



[A] Dekore

Seite 57

[A] ALLVIA



Allvia ist ein vielseitiges Stauraumsystem für die variable Raumgestaltung. Durch eine Vielzahl freistehender, wandorientierter oder raumtrennender Schrankkonfigurationen bietet die Allvia Möbelserie für jede Anforderung eine passende Einrichtungslösung.



Weitere Infos  
[ass.al/nvgnhv1](https://ass.al/nvgnhv1)

# Mehr als Ordnung

Ob für wichtige Arbeitsunterlagen oder persönliche Gegenstände, in dem Allvia Stauraumsystem findet alles seinen Platz. Optional lassen sich die akustisch wirksamen Viteco Stellwandsysteme zur Schallabsorption auf den Allvia Schränken integrieren.



## Große Vielfalt

Das Allvia Stauraumsystem bietet eine Vielfalt an Sockelausführungen.

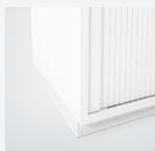

**Stahlsockel**  
Höhe:  
40 mm

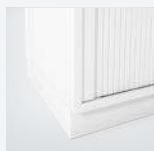

**Stahlsockel**  
Höhe:  
70 mm

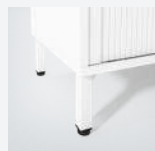

**Untergestell mit eckigen Füßen**  
Höhe:  
150 mm



**Untergestell mit runden Füßen**  
Höhe:  
150 mm



**Teleskop-Stahlsockel**  
Höhe:  
70 mm



## Für unterschiedliche Anwendungsbereiche

Allvia bietet mit einer großen Anzahl individueller Kombinationsmöglichkeiten umfangreiche Stauraumoptionen – ob am Büro-Arbeitsplatz, im Besprechungsraum oder im Homeoffice.



Schiebetürenschränk: Alles griffbereit am Arbeitsplatz

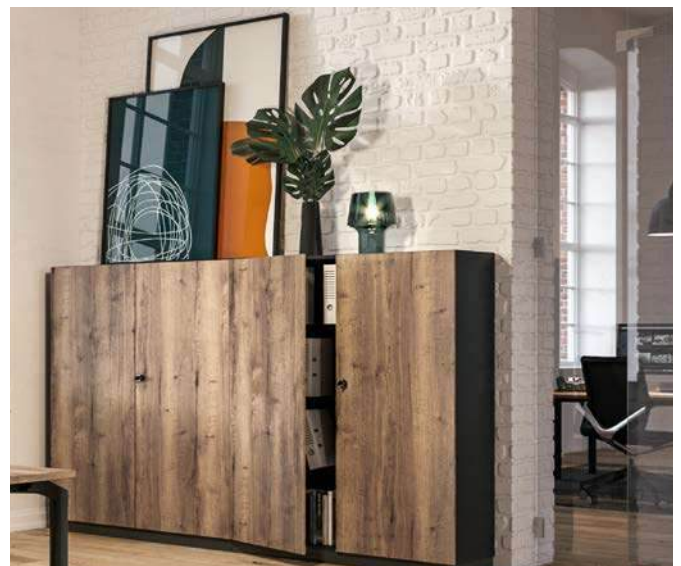

Flügeltürenschränk: Ausreichend Platz zur Archivierung

# Abschließbarer Stauraum

Zur sicheren Aufbewahrung persönlicher Gegenstände kann das Allvia Stauraumsystem auch als Schließfachschränk konfiguriert und in verschiedenen Oberflächen und Dekoren individuell gestaltet werden.



## Schließungen

Die Fächer werden mit unterschiedlichen Schließsystemen angeboten.

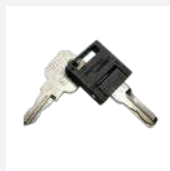

**Schlüssel**  
(wahlweise mit individuellen Schließkreisen)

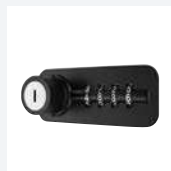

**Zahlenschloss**  
Dial Lock Fixcode  
(feste Zuordnung der Nutzer)

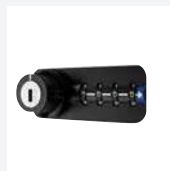

**Zahlenschloss**  
Dial Lock Public  
Freecode



**Elektronik-schließung**  
(RFID Mifare und Legic)



**Tastaturschloss**

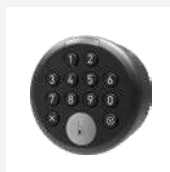

**Tastaturschloss**  
GIRO TA

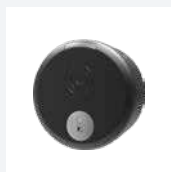

**RFID-Schloss**  
GIRO RFID Mifare

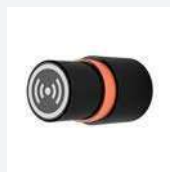

**Batterieloses Schloss**  
OTS20



## Vielseitiges Stauraumkonzept

Allvia bietet umfangreiche Gestaltungs- und Konfigurationsmöglichkeiten für Schließfachsysteme. Es stehen verschiedenste Schrankvarianten in zahlreichen Höhen und Breiten sowie in zwei Tiefen zur Verfügung.



Hochwertige Materialien: Beschreibbare Crystal-Fronten



Schließfachsysteme: Für eine ansprechende Raumgestaltung

# Blickfang in jedem Büro

Neben individuellen Stauraumlösungen gibt es für unsere Serie Allvia und Cubas auch die passenden, formschönen Pflanzkästen und -aufsätze. Die Pflanzkästen dienen nicht nur als funktionaler Sichtschutz, sondern sind auch ein echter Hingucker, der für eine besondere Wohlfühlatmosphäre sorgt.



## Individuelle Vielfalt

Die Allvia Pflanzkästen bieten eine Vielfalt an Unterbautypen.



**Gleiter**  
Höhe:  
23 mm



**Stahlsockel**  
Höhe:  
40 mm



**Stahlsockel**  
Höhe:  
70 mm



**Rollen**



## Für unterschiedliche Anwendungsbereiche

Für die besonders pflegeleichte Bürobegrünung stehen verschiedene Kunststoffpflanzen zur Auswahl. Die Pflanzkästen können mit Kunststoffeinsatz oder als Komplettsset mit Pinienrinde und Kunststoffpflanze ausgestattet werden.



Alocasia Calidora



Zamioculcas



Sanseveria



Monstera Deluxe

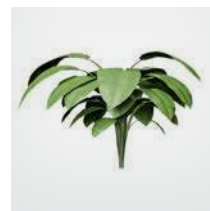

Spathiphyllum  
Jungle King



Bambusgras

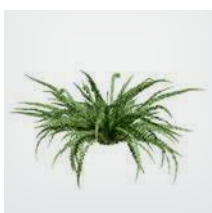

Asplenium Farn



Asplenium Farn + Efeu

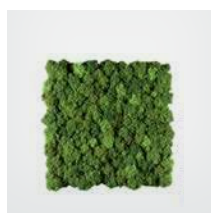

Moos

# Schrankvarianten



Schließfachschränke

Wertstoffsammler

Regal mit Orgaboxen



Flügeltürenschränk

Flügeltürenschränk  
mit Akustikoberfläche

Offene Regale



Schiebetürenschränk  
mit Griffleiste



Schiebetürenschränk  
mit Griff



Registraturschränk



Querrollladenschränk  
15 mm Staboptik



Querrollladenschränk  
25 mm Staboptik



Aluminiumrahmentür  
mit satiniertem Glas



Crystal Fronten  
(beschreibbar)



Ganzglastür

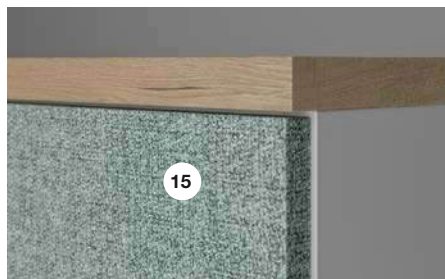
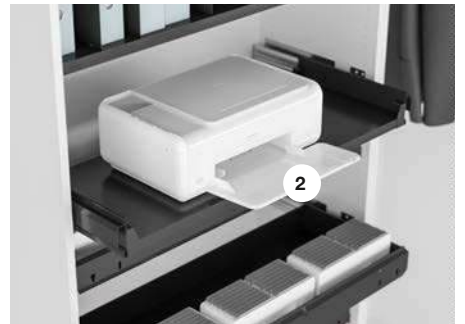
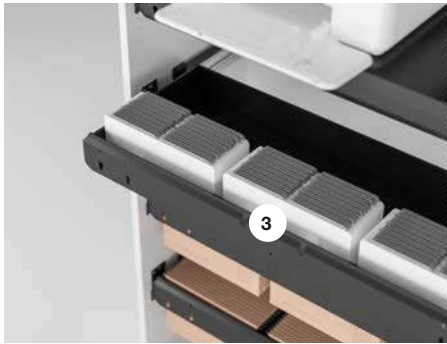

# Passendes Zubehör zur individuellen Ausstattung

Mit umfangreichem Zubehör und verschiedensten Ausstattungsvarianten können die Allvia Schranksysteme für jeden Bedarf individuell ausgestattet und ergänzt werden.

- 
- ① **Ordnerstützen**  
\_\_\_\_\_
  - ② **Tablorauszug für die Unterbringung von Bürotechnik**  
\_\_\_\_\_
  - ③ **Breitwandschübe mit Karteibahnen**  
\_\_\_\_\_
  - ④ **Hängeregistraturrahmen oder Schubkästen für den Einsatz hinter Türen**  
\_\_\_\_\_
  - ⑤ **Garderobenauszug (auch als Garderobenstange erhältlich)**  
\_\_\_\_\_
  - ⑥ **Hängemappenschiene für Zippel- oder Elba-System**  
\_\_\_\_\_
  - ⑦ **Wertfach aus Stahl**  
\_\_\_\_\_
  - ⑧ **Orgaboxen**  
\_\_\_\_\_
  - ⑨ **Ablageauszug**  
\_\_\_\_\_
  - ⑩ **Prospektböden**  
\_\_\_\_\_
  - ⑪ **Rahmenlose Ganzglastür**  
\_\_\_\_\_
  - ⑫ **Reinigungsmittelschrank**  
\_\_\_\_\_
  - ⑬ **Schubkasten**  
\_\_\_\_\_
  - ⑭ **Akustische Oberflächen**  
Alle Fronten sind mit akustisch wirksamer Oberfläche erhältlich  
\_\_\_\_\_
  - ⑮ **Stoffrückwand**  
Für freistehende Schiebe- oder Querrollladenschränke steht eine absorbierende Stoff-Sichtrückwand in verschiedenen Farben zur Auswahl.  
\_\_\_\_\_
-

# Cleveres Design

Die zusätzlichen Schließfachschränke mit digitaler Technik ergänzen die Allvia Serie und zeichnen sich als multifunktionaler Stauraum aus. Unterschiedliche Rasterungsmöglichkeiten und fünf verschiedene Fachgrößen bieten nicht nur viel Spielraum bei der Gestaltung, sondern auch ausreichend Stauraum für alle wichtigen persönlichen Gegenstände.



## Schließungen

Ganz gleich, ob das Fach von einem festen Benutzer oder verschiedenen Personengruppen temporär genutzt wird – mit unseren Schließsystemen gibt es für jede Anforderung die richtige Lösung.

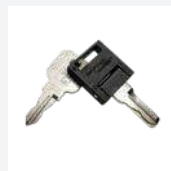

**Schlüssel**  
(wahlweise mit individuellen Schließkreisen)

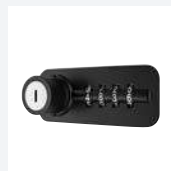

**Zahlenschloss**  
Dial Lock Fixcode  
(feste Zuordnung der Nutzer)

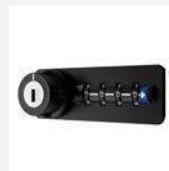

**Zahlenschloss**  
Dial Lock Public  
Freecode



**Elektronik-schließung**  
(RFID Mifare und Legio)

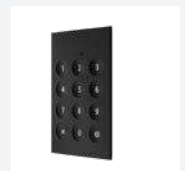

**Tastaturschloss**



**Smart Locker Schloß**

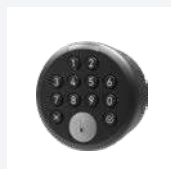

**Tastaturschloß**  
GIRO TA

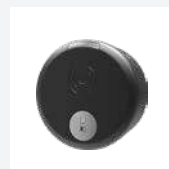

**RFID-Schloß**  
GIRO RFID Mifare



**Batterieloses Schloß**  
OTS20



## Mit Kreativität und Power durchstarten

Unsere Schließfachschränke funktionieren nicht nur als Stauraum: Mit beschreibbaren Oberflächen können die Schließfach-Fronten flexibel für das gemeinsame Brainstorming und den kreativen Austausch genutzt werden. Durch die integrierte Steckdose können Elektrogeräte einfach und sicher im Fach aufgeladen werden.

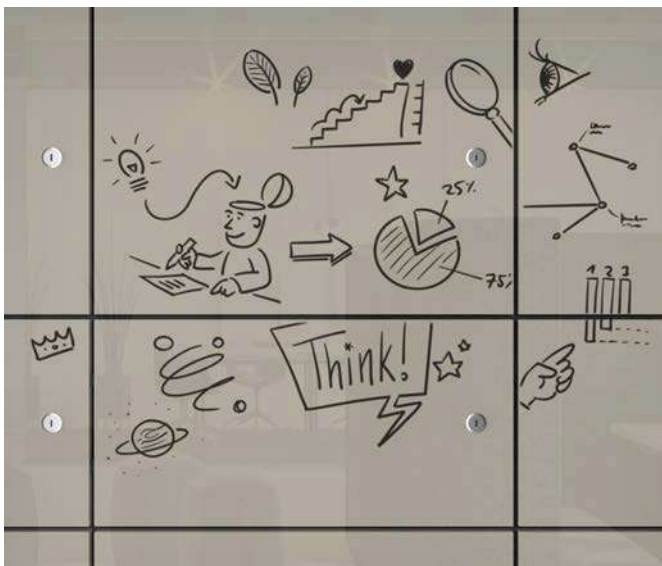

Kreatives Arbeitstool dank beschreibbarer Oberflächen



Akku aufladen über die integrierte Steckdose

# Vielseitig und individuell

Dank der klaren Form- und Farbgebung sowie der verschiedenen Zubehör-Artikel fügen sich die Schließfachschränke perfekt an das Umfeld an und bieten Raum für die individuelle Realisierung moderner Lern- und Arbeitswelten.



## Remote Work?

Damit Kollegen trotz wechselnder Arbeitsorte analoge Informationen übermittelt werden, können die Schließfachschränke mit Briefschlitzen und optionaler Briefablage ausgestattet werden.



Briefschlitz: Einkürzte Tür



Briefschlitz: Kunststoffdurchwurf



## Arbeitswelten der Zukunft

Durch den Einsatz neuer Organisationsformen und Arbeitsmodelle steigt auch der Bedarf nach ausreichend Stauraummöglichkeiten, in denen persönliche Gegenstände und Arbeitsmaterialien sicher verstaut werden können. Je nach Bedarf können die Schließfachschränke daher mit Visitenkartenhaltern und Nummerierung individuell gestaltet werden.



Nummerierung

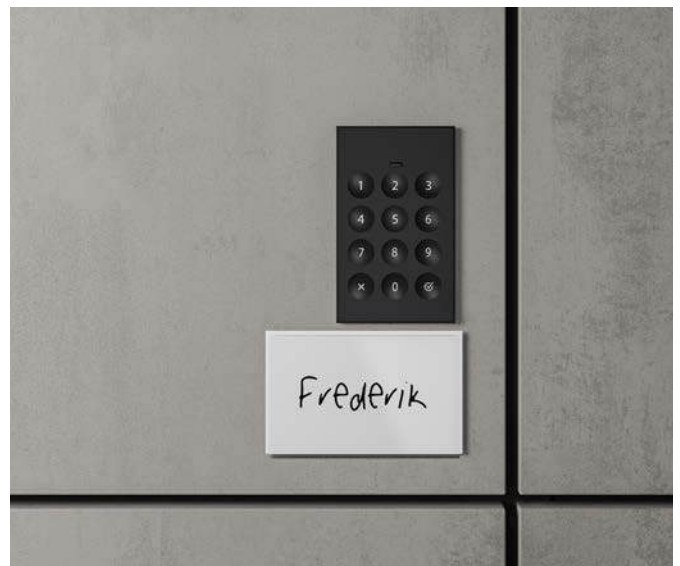

Visitenkartenhalter

# New Work Now

Die Schließfachschränke ermöglichen eine schnelle und komfortable Anpassung an den jeweiligen Arbeitsbereich und die damit verbundenen Aufgaben. Mit der optionalen Smart Process Funktion gelingt die Organisation und Optimierung von Prozessen und Abläufen in unterschiedlichen Bereichen. Durch den Einsatz innovativer Softwaresysteme sind die Nutzungsmöglichkeiten nahezu uneingeschränkt.



## Einfaches Management

Interne Prozesse können über ein eingelassenes Tablet in der Türfront oder Standdisplay sowie über die Smart App bequem und ortsunabhängig organisiert werden.

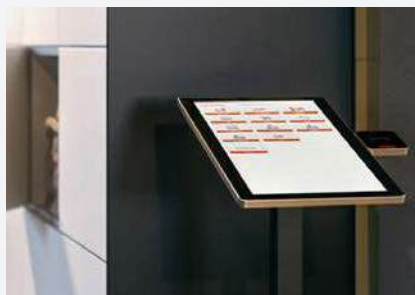

Standdisplay



Smart App



## Intelligente Schließfachsysteme

Mit softwaregesteuerten elektronischen Schließfachsystemen sind Übergaben von Gegenständen oder Unterlagen unabhängig von festen Zeiten und der persönlichen Begegnung möglich. Das smarte System kann vielseitig eingesetzt werden: als individueller persönlicher Stauraum, für die temporär begrenzte Nutzung durch Projektgruppen, zur intelligenten Warenausgabe, für Übergaben zwischen Mitarbeitenden und Abteilungen oder für den dokumentierten Verleih von technischen Geräten.



Digitale Lösung: Smarte Schließfachsysteme

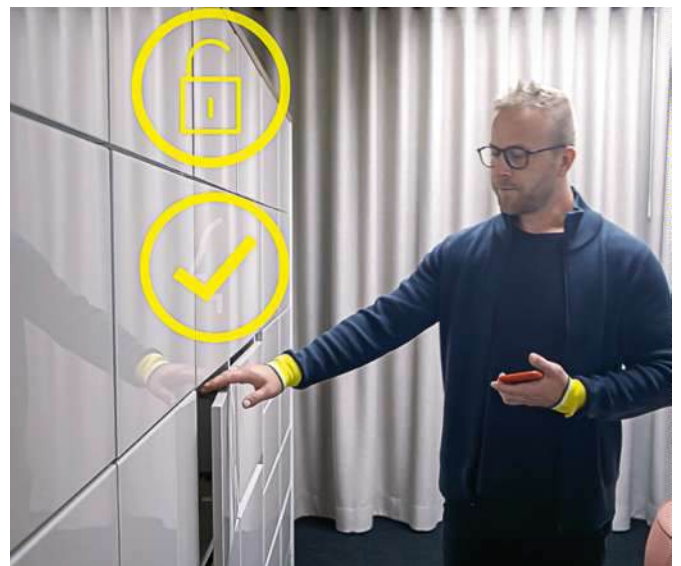

Szenarien: Projekt- und Abteilungsfach, Verleihfach, Marketplace

# System



Aktenregale AR



Aktenschränke AT



Garderobenschränke GT/GA



Querrolladenschränke QSU/QSA



Spezialschränke SB/PMA



Schließfachschränke FD



Aktenböcke ABU/ABA



Vitrinschränke AT



Schubladenschränke AS  
Registratorschränke AS



Schiebetürenschränke SHU/SHA



Abschluss-Eckregale AE



Kombischränke KS



Aufsatzregale OR



Aufsatzschränke OT



Hängeregale WR



Hängeschränke WT

# Schrankvarianten

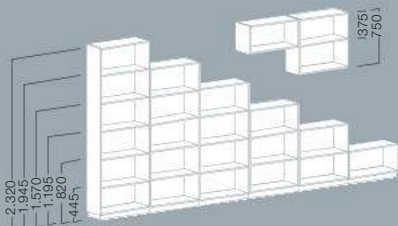

**Aktenregale**

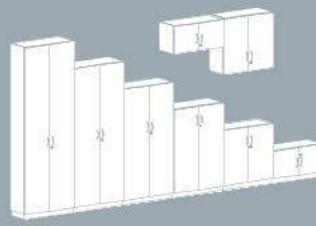

**Aktenschränke**

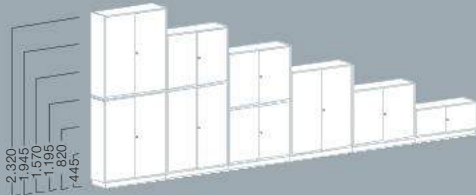

**Schiebetürenschränke**

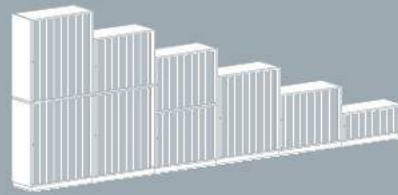

**Querrollladenschränke**



**Kombischränke**



**Stoff-Rückwände**

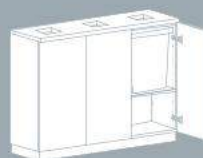

**Wertstoffsammler**

# Übersicht Schließfachschränke mit Elektrifizierung



## Displayschränke FDS

in 4OH und 5OH möglich

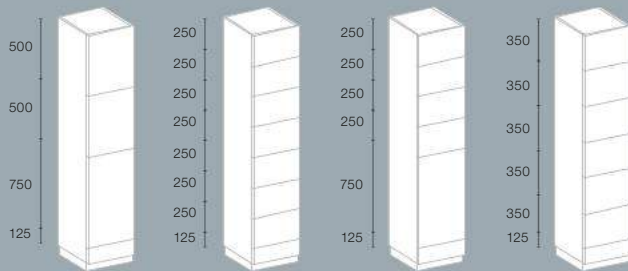
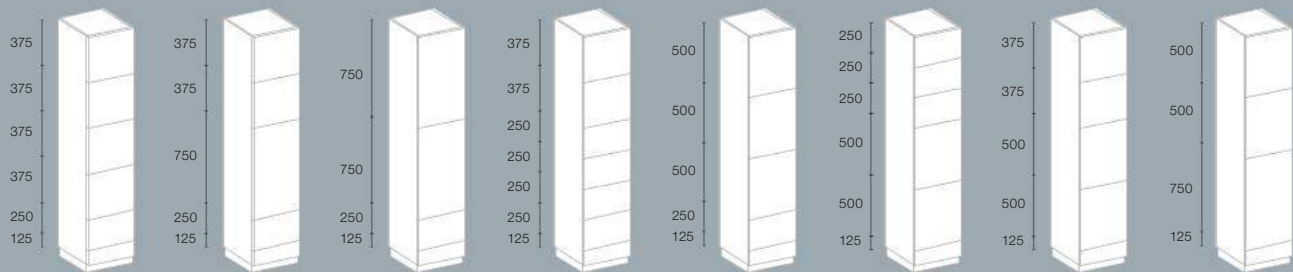

## Schließfachschränke FD | FDS

in 4OH und 5OH möglich



Nummerierung

Visitenkartenhalter

Schuko Steckdose



Briefschlitz



Briefschlitz mit Visitenkartenhalter

Angaben unter Vorbehalt von Änderungen. Informationen zu Varianten und Maßen finden Sie in den elektronischen Planungsdaten. Alle Angaben in mm.

# Pflanzkasten

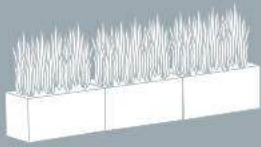

**Pflanzkastenaufsätze**

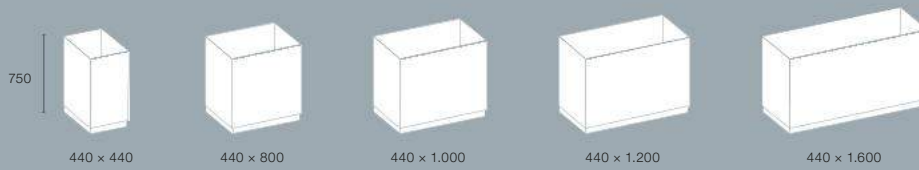

440 x 440

440 x 800

440 x 1.000

440 x 1.200

440 x 1.600

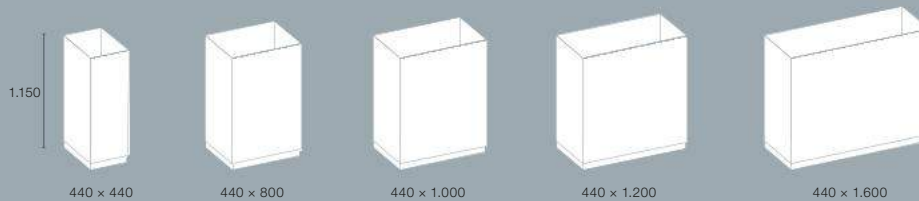

440 x 440

440 x 800

440 x 1.000

440 x 1.200

440 x 1.600

**Pflanzkasten**

# Kunstpflanze



**Alocasia Calidora**



**Zamioculcas**



**Sanseveria**



**Bambusgras**



**Spathiphyllum  
Jungle King**



**Monstera Deluxe**



**Asplenium Farn**



**Asplenium Farn + Efeu**



**Moos**

# [A] CUBAS



Das raumgliedernde Cubas Regal- und Stauraumsystem verbindet innovatives Design mit hoher Funktionalität. Ob als flexibler Stauraum am Arbeitsplatz, individueller Raumtrenner und Hängeregale oder optisch ansprechende Einrichtungslösung im Homeoffice.



Weitere Infos  
[ass.al/siaa4sp](https://ass.al/siaa4sp)

# Clever gedreht

Cubas verfügt über einen einzigartigen und innovativen Drehmechanismus. Die beweglichen Module lassen sich per Hand und vollkommen werkzeuglos um 360° drehen, um sich wechselnden Nutzeranforderungen und individuellen Bedürfnissen anzupassen.





## Blickfang

Das mehrfach ausgezeichnete und prämierte Cubas ist für offene und moderne Arbeitswelten sowie in Wartebereichen und im Homeoffice die ideale Einrichtungslösung. Das Stauraumsystem überzeugt durch seine hohe Funktionalität und ein modernes Design, das in Form und Farbe individuell gestaltet werden kann.



Zuhause arbeiten: Cubas als Raumtrenner in wohllichem Ambiente



Eyecatcher: Cubas bringt Farbe ins Wartezimmer



## Akzente setzen

Cubas bietet größte Anwendungsvielfalt und kann mit den Stauraumsystemen Intavis und Allvia kombiniert werden. Es ist vielfältig einsetzbar, überzeugt mit seiner hohen Funktionalität und ist durch die ansprechende Optik auch eine perfekte Einrichtungslösung für das Homeoffice.



Kombinierbar: Die Stauraumsysteme Intavis und Cubas



Vielseitig: Stylishes Hängeregale für das Homeoffice

# Designvielfalt

Das puristische Design mit der Kombination von Metallrahmen und geschlossenen Elementen bietet vielfältigste Gestaltungs- und Nutzungsoptionen – ob als Raumtrenner, Hängeregal oder Sideboard. Der Metallrahmen ist wahlweise in Schwarz oder Weiß erhältlich.



# Vielzahl an Gestaltungsmöglichkeiten

Das flexible Cubas Möbelsystem kann vom Korpus über den Funktionsboden bis hin zu den drehbaren Modulen individuell gestaltet und mit weiteren Stauraumsystemen kombiniert sowie optional mit den Allvia Pflanzkastenaufsätzen ergänzt werden.



**Regale**  
Breite 440 mm / 880 mm



**Metalregale**  
Breite 440 mm / 880 mm



**Push to Open**  
Breite 440 mm / 880 mm



**Querrollladenschränke**  
Breite 880 mm



**Klappenschränke**  
Breite 880 mm



**Flügeltürenschränke/Schließfachschränke**  
Breite 440 mm / 880 mm



# System

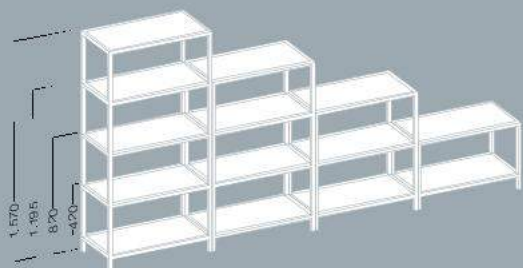
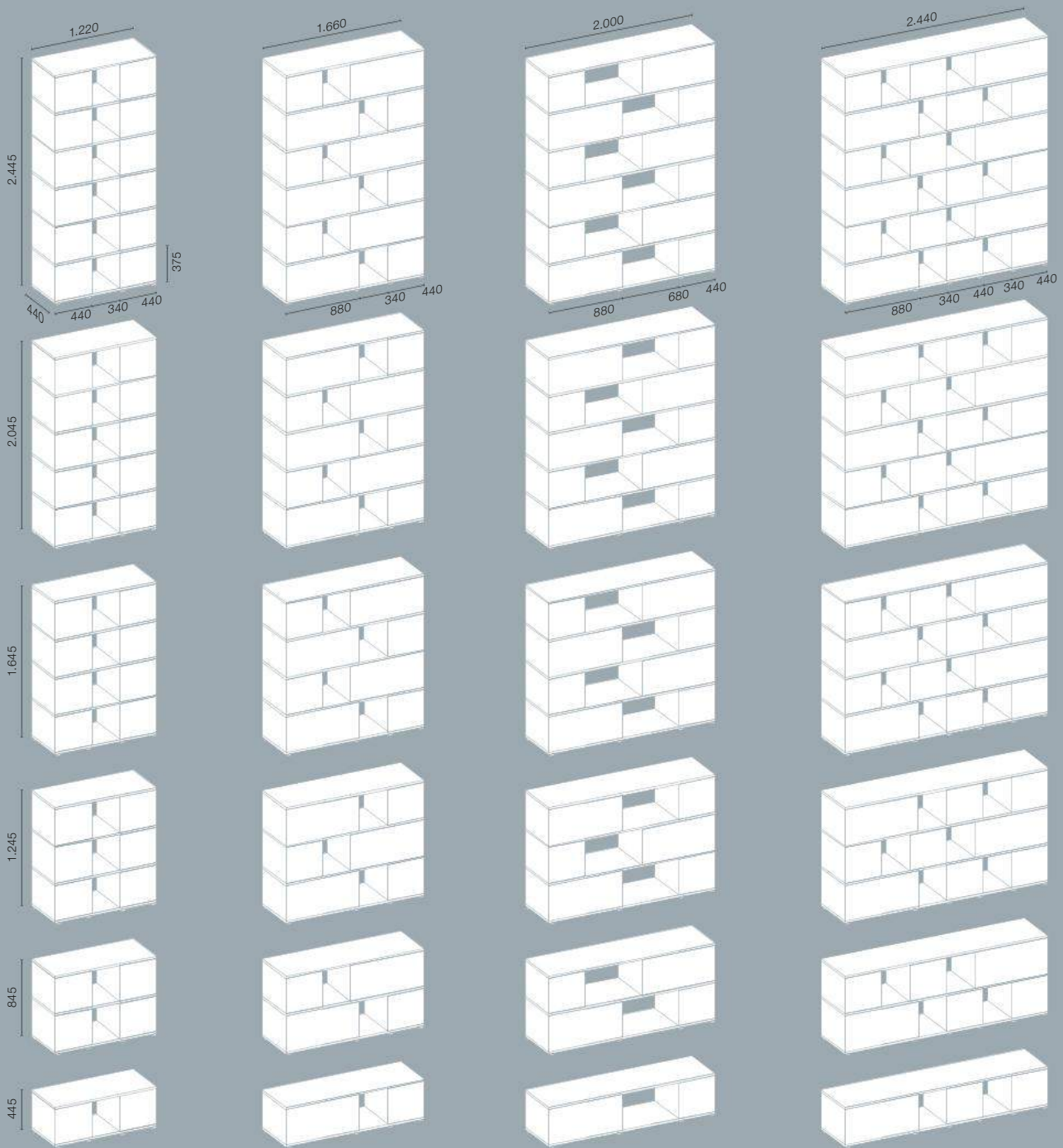

**Metallregale**

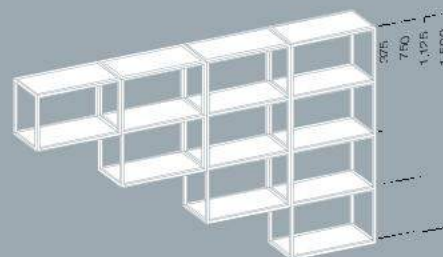

**Hängeregale**

Angaben unter Vorbehalt von Änderungen. Informationen zu Varianten und Maßen finden Sie in den elektronischen Planungsdaten. Alle Angaben in mm.

# [A] CUBAS FLEX



Die Cubas Flex Serie bietet die perfekte Lösung für alle, die sich eine dynamische und flexible Bürogestaltung wünschen. Die multifunktionalen Möbel ermöglichen die individuelle Gestaltung von Sitz- und Tribünenelementen, Projekt- und Besprechungstischen und bieten maximale Flexibilität.



Weitere Infos  
[ass.al/y6u7j7b](https://ass.al/y6u7j7b)

# Ein Element, unendliche Möglichkeiten

Die einzelnen, multifunktionalen Module lassen sich beliebig miteinander kombinieren und eröffnen neue Gestaltungsspielräume – ob als Hocker, Tisch, Bank, Tribüne oder alles in einem.





## Maximale Flexibilität

Durch das patentierte Beschlagsystem lassen sich die Möbel im Handumdrehen ohne Werkzeug umbauen und sind auf zahlreiche Arten miteinander kombinierbar. Für Flexibilität ohne Grenzen lässt sich die Cubas Flex Serie auch mit Rollen ausstatten, damit die Möbel mobil im Raum einsetzbar sind.



Vielseitig konfigurierbare Stauraumlösungen



Individuell konfigurierbare Sitzmodule

# Eine Bühne für New Work

Die Cubas Flex Serie eignet sich für alle Bereiche, in denen Kommunikation und der Mensch an sich im Mittelpunkt stehen. Als Alternative zum Konferenztisch in agilen Besprechungsräumen, zur Gestaltung von Mittel- und Kommunikationszonen im Open Space, als Loungebereich bei Veranstaltungen oder im Empfangsbereich.





## Innovative Lösungen für mehr Flexibilität und Kreativität

Cubas Flex bietet eine innovative Lösung, die nicht nur die Funktionalität verbessert, sondern auch ein hohes Maß an Flexibilität bietet. Darüber hinaus fördert eine derart dynamisch gestaltete Arbeitswelt die Konzentration und Kreativität der Mitarbeitenden, um produktiv zu agieren und neue Ideen zu entwickeln.



Vielfältige Einsatz- und Kombinationsmöglichkeiten



Perfekt für agile Meetings

# Maximale Flexibilität mit praktischen Hockern

Die Cubas Flex Serie wird durch passende Consento Bocca Hocker erweitert, die sich bei Nichtgebrauch platzsparend in den Cubas Flex Regalen versteuen lassen. Dank der kompakten Maße und des praktischen Ledertrageriemens ist der Umgang besonders einfach. So erleben Sie Flexibilität auf höchstem Niveau!



# System

## Modulares Tribünensystem (MTS)

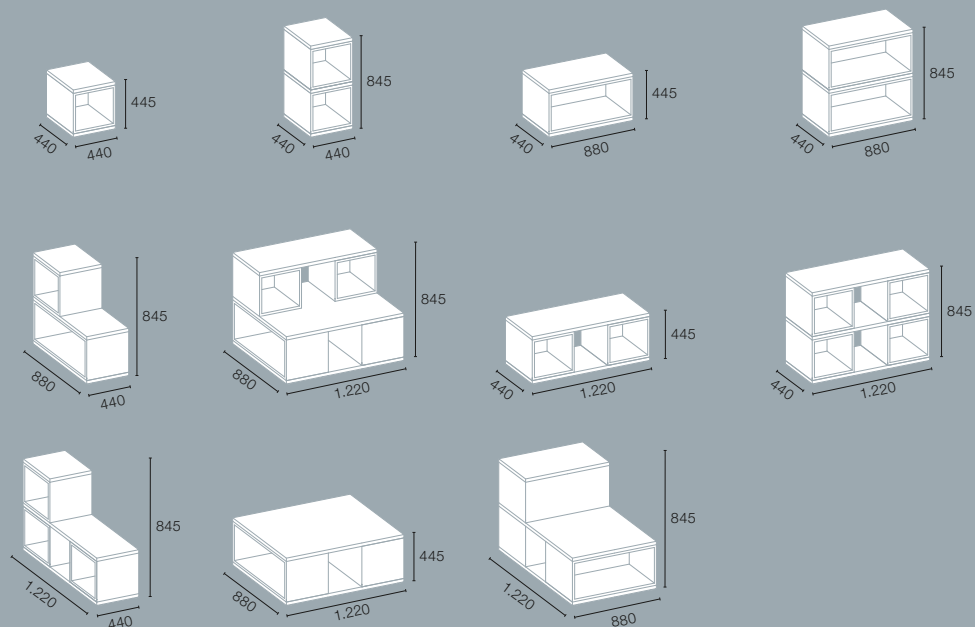

## Modulares Besprechungssystem (MBS)

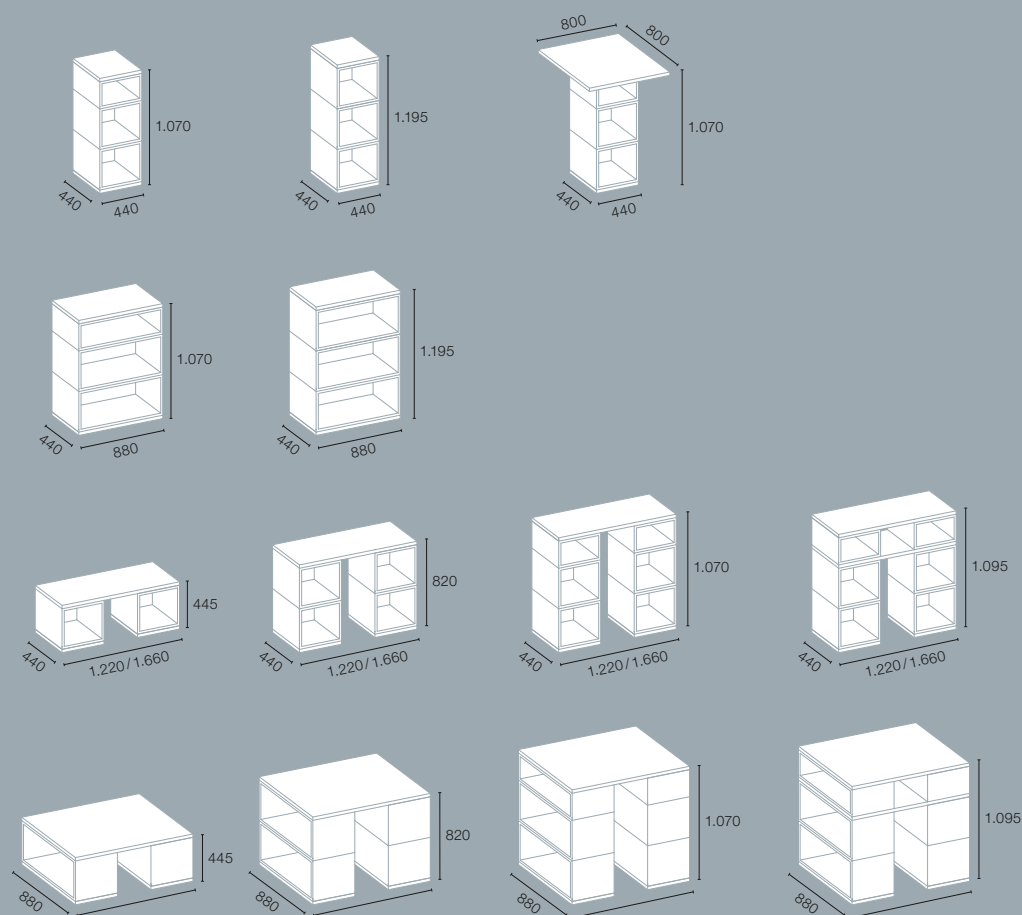

Angaben unter Vorbehalt von Änderungen. Informationen zu Varianten und Maßen finden Sie in den elektronischen Planungsdaten. Alle Angaben in mm.

# [A] INTAVIS



Das Intavis Design-Stauraumsystem steht für ein minimalistisch und zeitloses Design. Das Schrank- und Regalsystem ist hervorragend geeignet für die Strukturierung offener Büroflächen und eignet sich perfekt für die Einrichtung von Open Space-Arbeitsbereichen.



Weitere Infos  
[ass.al/pxygm10](https://ass.al/pxygm10)

# Griffloses Design

Intavis überzeugt nicht nur durch seine grifflose Frontenoptik, sondern auch durch die Vielzahl an Gestaltungsmöglichkeiten. Ob als Stauraum am Arbeitsplatz, als Raumtrenner im Open Space sowie als Hängeregal oder Garderobenschrank.



## Vielseitiges Stauraumkonzept

Das Intavis Stauraumsystem bietet eine Vielzahl an Sockelausführungen.



**Stahlsockel**  
Höhe:  
40 mm



**Stahlsockel**  
Höhe:  
70 mm



**Fußgestell**  
Höhe:  
100 mm



**Teleskop-Stahlsockel**  
Höhe:  
70 mm



## Vielfältige Gestaltungsvarianten

Für verschiedenste Anwendungsanforderungen können die einzelnen Schrankelemente des Stauraumsystems individuell miteinander kombiniert werden.



Kombischränke: Vielseitige Gestaltungsmöglichkeiten



## Kombinationsmöglichkeiten

Das Intavis Stauraumsystem bietet größte Anwendungsvielfalt in modernstem Design und kann optional mit dem Cubas Regalsystem kombiniert werden. Durch seine ansprechende Optik ist es nicht nur eine perfekte Einrichtungslösung für den Büroarbeitsplatz sondern auch für das Homeoffice.



Kombinierbar: Stauraumsysteme Intavis und Cubas



Vielseitiges Regalsystem: Stylish und designorientiert

# System

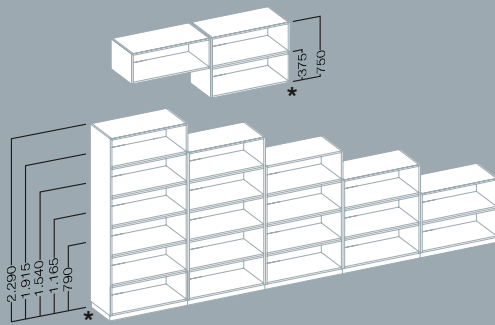

Aktenregale/Hängeregale

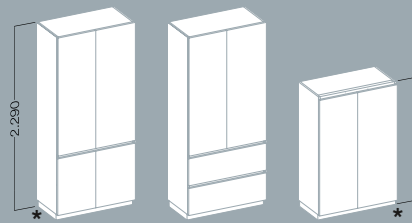

Garderobenschränke

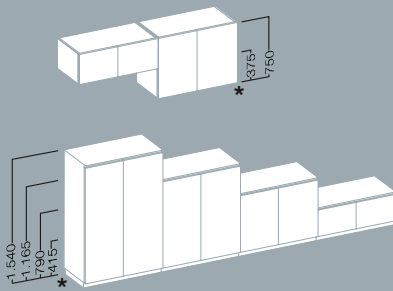

Aktenschränke/Hängeschränke

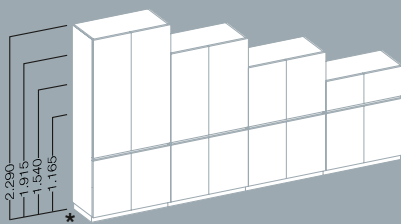

Kombischränke

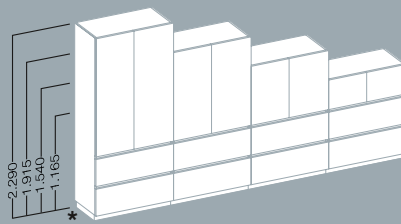

\*Höhenangaben bei einem Unterbau mit Sockel (40 mm)

Angaben unter Vorbehalt von Änderungen. Informationen zu Varianten und Maßen finden Sie in den elektronischen Planungsdaten. Alle Angaben in mm.

# [A] PONTIS



Die praktischen und multifunktionalen Möbel der Pontis Serie sorgen für aufgeräumte und optimal ausgestattete Arbeitsplätze. Zur individuellen Ergänzung sind die Stauraumlösungen wahlweise als zusätzliche Arbeitsfläche oder auch für die Raumstrukturierung einsetzbar.



Weitere Infos  
[ass.al/leqz0rh](https://ass.al/leqz0rh)

# Ausreichend Platz

Die vielseitigen Pontis Stand- und Rollcontainer können individuell mit verschiedenen Innenausstattungen und in unterschiedlichen Höhen und Tiefen konfiguriert werden.





Mit den Pontis Containern sind alle täglich benötigten Unterlagen und Materialien immer griffbereit.



# Ergänzung für jeden Arbeitsplatz

Die abschließbaren Open Space Container bieten praktischen Stauraum für Arbeitsmaterialien und persönliche Dinge. Gleichzeitig bietet der Container Sichtschutz für das ungestörte und konzentrierte Arbeiten.





## Mobile Stauraumlösungen bieten mehr Flexibilität

Die Pontis Mobilcontainer sind mit Rollen ausgestattet und somit sehr flexibel einsetzbar und sind eine ideale Einrichtungslösung für Büroarbeitsflächen mit Desksharing-Organisation. Die beweglichen Stauraumlösungen sorgen für einen aufgeräumten Arbeitsplatz und können nach der Nutzung in Container-Garagen geparkt werden.





## Mehr Ordnung am Arbeitsplatz

Mit dem Pontis Technikcontainer können technisches Equipment und täglich benötigte Arbeitsmittel direkt am Arbeitsplatz verstaut werden. Die Container sind individuell gestaltbar in ihrer Funktion und Ausführung. Ob Einlegeböden oder spezielle Auszugselemente, Fronten mit oder ohne Griff – für jede Anforderung bietet Pontis die passende Lösung.



Gestell-Durchführung für mehr Beinfreiheit am Schreibtisch



Vielfältige Ausstattungsvarianten

# System



**Rollcontainer**



**Caddys/Mobilcontainer**

**Standcontainer**

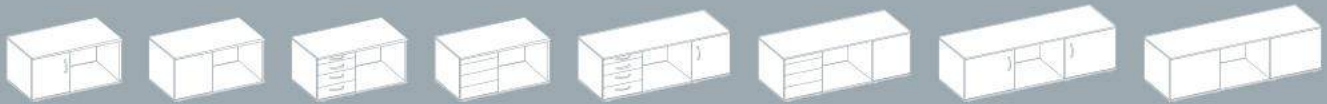

**Technikcontainer**



**Open Space Container**

**Aufsätze Open Space Container**



**Caddy-/ Mobil-  
container-Garagen**



**Mobile Querroll-  
ladenschränke**



**Pontis Querroll-  
ladenschränk mit  
Ladefunktion**



**Aktenwagen**

# Containersets

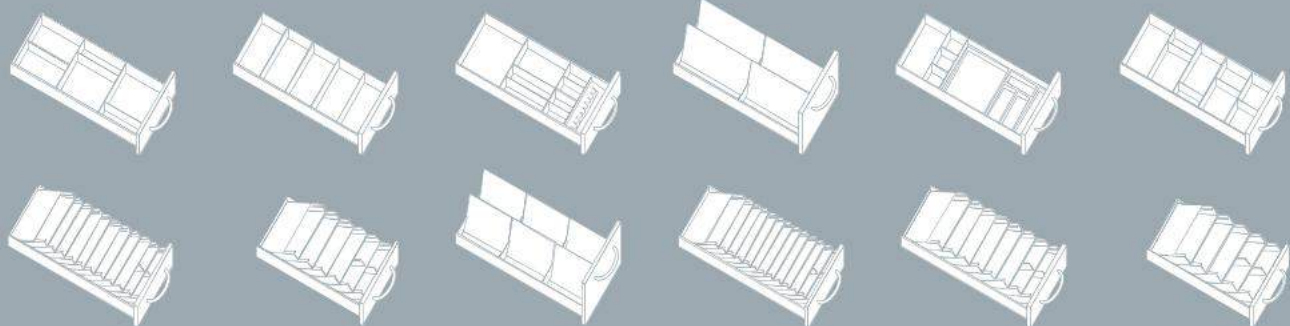

# Griffvarianten

## Griffe



Bogengriff



Relinggriff



Elipsenbogengriff



Flachgriff



Lineargriff



Trapezgriff



Winkelgriff



Griffleiste Querrollade



Griffleiste Schiebetür

## Knöpfe



Knopf 20



Knopf 30



Drehknopf

# Dekore

**BASIC UNI** Für alle Holzbauteile verfügbar



Signalweiß    Grauweiß    Lichtgrau    Cashmere    Nebelgrau    Basalt    Graphitgrau



Terrabraun    Schwarz

**BASIC HOLZ** Für alle Holzbauteile verfügbar



Akazie    Eiche Crema    Eiche Honig    Eiche Nougat    Walnuss    Ahorn    Buche

**TREND** Plattenstärke 19 mm für Fronten, Tischplatten und Abdeckplatten (keine konstruktiven Bauteile). Nicht für alle Tischgeometrien erhältlich.



Steingrün    Fjordgrün    Baltic-Blau    Denimblau    Sandgelb    Rostrot    Antikrosa

**PREMIUM** Plattenstärke 19 mm und 25 mm für Fronten, Tischplatten und Abdeckplatten (keine konstruktiven Bauteile). Nicht für alle Tischgeometrien erhältlich.



Eiche-Tabak    Eiche-Natura    Eiche-Polar    Sichtbeton-Hellgrau    Sichtbeton-Anthrazit

**SOFT MATT** Plattenstärke 19 mm für Fronten, Tischplatten und Abdeckplatten (keine konstruktiven Bauteile). Nicht für alle Tischgeometrien erhältlich.



Kristallweiß    Vulkanschwarz    Metallschwarz

## Sockelfarben + Gestellfarben Allvia | Intavis



Signalweiß    Grauweiß    Weißaluminium    Schwarzgrau    Graphitschwarz matt

## Metallrahmen Cubas



Schwarz    Weiß

## Glaslaminat Allvia



Crystal-Weiß    Crystal-Minze    Crystal-Sand    Crystal-Schwarz

## Akustikoberflächen Allvia



Stoffbespannung    Mikroperforation    Querrolllade

## Querrollladen Allvia

Erhältlich für Rolladentypen 15 mm und 25 mm



Signalweiß    Grauweiß    Lichtgrau    Weißaluminium    Graphitgrau    Ahorn\*    Buche\*

\*Nur für Rolladentypen 15 mm | Furniere auf Anfrage

# ALL YOUR WORKPLACE NEEDS

Weitere Informationen  
[assmann.de/unternehmen/auszeichnungen/](http://assmann.de/unternehmen/auszeichnungen/)



Ob flexible Schreibtisch- und Stauraumsysteme oder Empfangs-, Seminar- und Loungemöbel – wir bieten Ihnen nicht nur vielfältige Einrichtungslösungen, sondern begleiten Sie mit ganzheitlichen Konzepten aus einer Hand: von der Raumplanung mit **ASSMANN 4ROOMS** über intelligente Arbeitslösungen mit **ASSMANN SMART** bis hin zur individuellen Homeoffice-Gestaltung mit **ASSMANN HOME**.



#### Auszeichnungen für unsere Produkte



#### Auszeichnungen für unser Unternehmen







**ASSMANN BÜROMÖBEL GMBH & CO. KG**

Heinrich-Assmann-Straße 11  
D-49324 Melle

Postfach 1222  
D-49304 Melle

Fon +49 (0) 5422 706-0

info@assmann.de  
www.assmann.de

